

仮設用防音パネル
ビルガードSB



ビルガードSB6

従来の解体現場のイメージを一新します。美観用に最適。

ビルガード採光パネルSB5



防音パネル施工例



大阪市北区 東急ホテル解体

コーナーパネル使用例

採光パネル使用例

大阪市中央区 心斎橋SONYタワー解体

防音シート



防災養生シート

キョーフ建築工事用シートは、ユニチカファイバー(株)の高強度ポリエステル原糸を用いた織物に良質の塩化ビニール樹脂を圧着加工した専用シートです。

WS-500E



防災メッシュシート

#8-K



UK333

水平養生ネット
15mm目



KSK-1780 (防災) ブルー



垂直養生ネット
ブルー

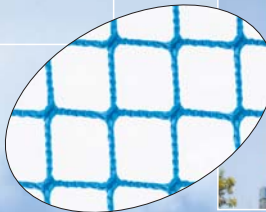

小巾ネット用ブラケット
クイックブラケット



落下物防止

鉄骨用親網支柱
兼用型



型式: KSPTH
質量: 9.1kg

親網式墜落防止器具



ロリップ

昇降移動用



ハリップ

水平移動用

ネットクランプ

頑丈でコンパクト!
鍛造一体型



質量/約630g

安全ブロック
巻取り式墜落防止器具



JRG-10NS

大口徑フック付親網



▲緊張器

■ビルガードSB6・ビルガード採光パネルSB5

型式	インチサイズ				メートルサイズ			
	T	W	H	質量	T	W	H	質量
	mm	mm	mm	kg	mm	mm	mm	kg
ビルガード 1800	40	1819	862	10.7	40	1790	850	10.4
ビルガード 1500	40	1514	862	9.1	40	1490	850	8.9
ビルガード 1200	40	1209	862	7.5	40	1190	850	7.3
ビルガード 900	40	904	862	5.9	40	890	850	5.7
ビルガード 600	40	600	862	4.3	40	590	850	4.2
採光パネル 1800	40	1819	862	10.6	40	1790	850	10.3

■防音シート

品番	#1000	
重さ	1.2kg/m ²	
厚さ	1.0mm	
引張強さ N/3cm (kgf/3cm)	タテ	1568 (160)
	ヨコ	1470 (150)
伸度%	タテ	22
	ヨコ	30
引裂強さ N (kgf)	タテ	392 (40)
	ヨコ	441 (45)
防災性	(財)日本防災協会 CO860015	

寸法		重量 (kg)
幅 (m)	長さ (m)	
1.8	3.4	11.0
1.5	3.4	10.3
1.2	3.4	8.4
0.9	3.4	6.5
0.6	3.4	4.8

※PPロープもご用意しております。(別途販売品)

■防災メッシュシート

品番	UK333 (ブルー)	#8-K (グレー)
質量 (g/m ²)	450	525
引張強さ N/3cm (kgf/3cm)	タテ 1960 (200)	タテ 2156 (220)
	ヨコ 1960 (200)	ヨコ 2127 (217)
伸び (mm)	タテ 57	タテ 46
	ヨコ 60	ヨコ 47
タフネス N・mm (kgf・mm)	タテ 111.7 (11400)	タテ 99.2 (10120)
	ヨコ 117.6 (12000)	ヨコ 100.0 (10199)
防災性 (JIS A8952)	適合	適合
(財)日本防災協会登録番号	CO840026	CO920006
(社)仮設工業会	認定品	認定品
充実率 (φ)	0.90	0.85
足場の風力係数 縦横比 (L/B, 2H/B) 1.5以下の場合	独立足場 1.19	独立足場 1.15
	壁面に沿う足場 1.52	壁面に沿う足場 1.45

寸法		重量 (kg)	
幅 (m) × 長さ (m)	UK333 (ブルー)	#8-K (グレー)	
1.8 × 5.1	4.1	4.8	
1.5 × 5.1	3.5	4.0	
1.2 × 5.1	2.8	3.2	
0.9 × 5.1	2.1	2.4	
0.6 × 5.1	1.4	1.6	

※PPロープもご用意しております。(別途販売品)

■垂直養生ネット

型式	KN-815
色	ブルー (B)
網地の素材 (網の種類)	難燃原着ポリプロピレン (ラッセル網)
網目の寸法の大きさ	15mm
網糸の引張強さ	300N
ロープの引張強さ	6kN
耐貫通性	貫通及び網糸切断なし
防災性	合格
充実率	0.26
サイズ	1m×10m・3.6m×12m・4m×12m・ 5m×5m・5m×10m・6m×6m・ 6m×10m・6m×12m

垂直養生ネット	
規格 (幅×長さm)	重量 (kg)
1×10	1.5
3.6×12	6.5
4×12	7.2
5×5	3.8
5×10	7.5
6×6	5.4
6×10	9.0
6×12	10.8

※結束ロープもご用意しております。(別途販売品)

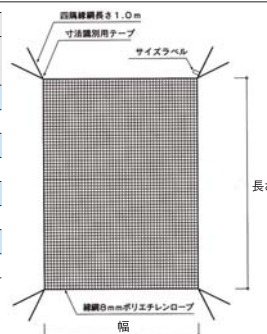

■防災養生シート

種類	2類	
商品名	WS-500E	
素材	高強力ポリエステル	
厚み (mm)	0.32	
質量 (g/m ²)	430	
引張強さ N/3cm (kgf/3cm)	タテ	529.2 (54)
	ヨコ	519.4 (53)
伸び (mm)	タテ	44
	ヨコ	54
タフネス N・mm (kgf・mm)	タテ	23284 (2376)
	ヨコ	28047 (2862)
引裂強さ N (kgf)	タテ	88.2 (9)
	ヨコ	58.8 (6)
防災性	JIS-A-8952防災試験に適合	
財団法人 日本防災協会 試験番号	CO 890016	

寸法		重量 (kg)
幅 (m)	長さ (m)	
1.8	5.1	4.0
1.5	5.1	3.3
1.2	5.1	2.7
0.9	5.1	2.0
0.6	5.1	1.3

※PPロープもご用意しております。(別途販売品)

■水平養生ネット (15mm目)

型式	KSK-1780-BOUEN
材質	ポリエステル難燃原着系 (濃ブルー)
網地の種類	ラッセル網
網糸の太さ	1840dtex×8本
網目一辺の大きさ	15mm×15mm
網糸強度	480N
縁網・吊網強度	17.65kN
充実率	0.27
サイズ	0.5m×6m・1m×6m・2m×6m・ 3m×6m・4m×6m・5m×5m・5m×10m・ 6m×6m・7m×7m・8m×8m

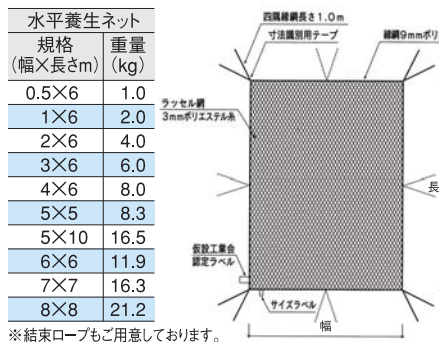

※結束ロープもご用意しております。(別途販売品)

■大口径フック付親網

ロープm数	重量 (kg)	ロープm数	重量 (kg)
6	約1.4	15	約2.6
8	約1.6	20	約3.2
10	約1.9	30	約4.5

■安全ブロック

型式	ワイヤロープ/ベルト	最大使用重量	落下衝撃荷重	寸法 (縦×横×厚さmm)	重さ
JRG-10NS	直径4.3mm×長さ10m (ステンレスワイヤ)	120kg	4.5kN	205×184×95	約4.8kg
JRG-12NS	直径4.3mm×長さ12m (ステンレスワイヤ)			243×223×108	約6.2kg
JRG-15NS	直径4.3mm×長さ15m (ステンレスワイヤ)			約6.4kg	
JRG-20NS	直径4.3mm×長さ20m (ステンレスワイヤ)			280×242×115	約8.9kg
JRG-25NS	直径4.3mm×長さ25m (ステンレスワイヤ)			約10.6kg	
JRG-30NS	直径4.3mm×長さ30m (ステンレスワイヤ)			310×270×120	約11.0kg

■親網式墜落防止器具

型式	仕様	親網	重さ
GCH-10	緊張器十台付けロープ	ナイロン水平親網直径16mm×10m (親網フック付き)	約3.6kg
GCH-15	(フック付き)	ナイロン水平親網直径16mm×15m (親網フック付き)	約4.4kg
GCH-20	直径16mm×長さ1m	ナイロン水平親網直径16mm×20m (親網フック付き)	約5.2kg

【防音シート】仕様

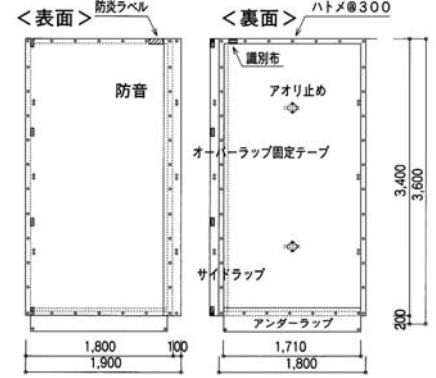

【防災養生シート】仕様



【防災メッシュシート】仕様

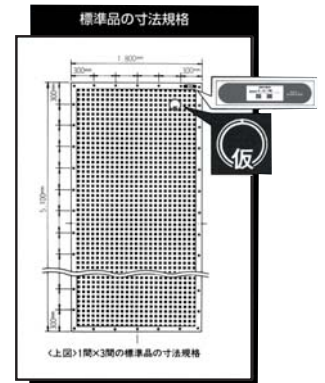

【クイックブラケット】仕様

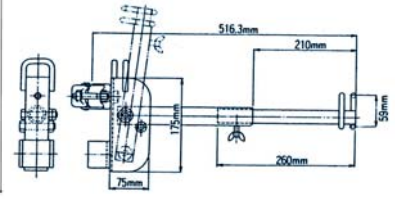

【ネットクランプ】仕様

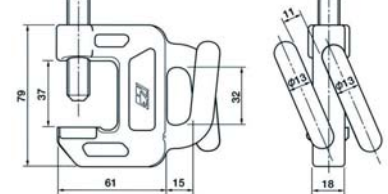

仮設機材

枠組関係

鳥居型建枠
A-4064

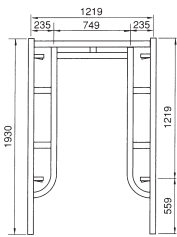

重量・20.5kg

鳥居型建枠
A-4055B(1200SJ)

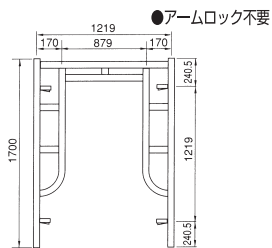

重量・15.6kg

鳥居型建枠
A-405

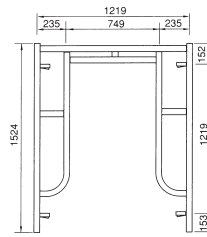

重量・16.7kg

鳥居型建枠
A-404L

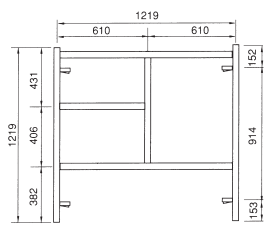

重量・14.0kg

鳥居型建枠
A-3064

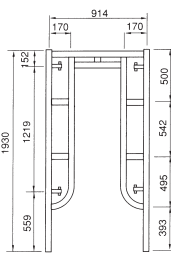

重量・16.0kg

鳥居型建枠
A-3055A(900SJ)

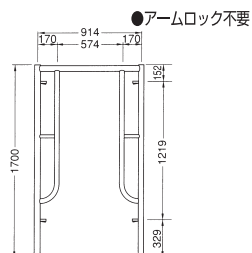

重量・15.1kg

鳥居型簡易枠
A-305

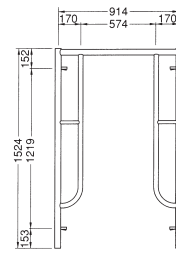

重量・13.0kg

鳥居型建枠
AB-912

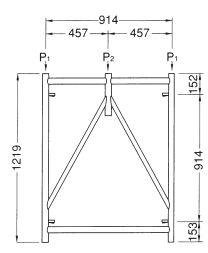

重量・14.5kg

簡易枠
A-6117S(600SJ)

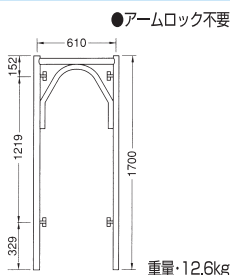

重量・12.6kg

鳥居型簡易枠
A-615

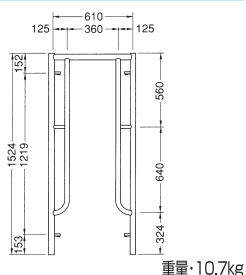

重量・10.7kg

簡易枠
AB-612

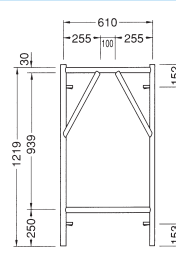

重量・11.7kg

簡易枠
AB-609

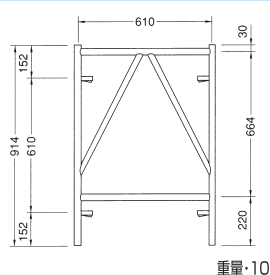

重量・10.2kg

交叉筋違早見表

スパン	1829mm	1524mm	1219mm	914mm	610mm
鋼製布板	SKN-6	SK-5	SK-4	SK-3	SK-2
建枠 1219巾					
A-4064	A-14	A-11	A-13	A-012	A-12
A-4055B	A-14	A-11	A-13	A-012	A-12
A-405	A-14	A-11	A-13	A-012	A-12
A-404L	A-19	A-18	A-012	A-19S	A-09
A-403L	A-08	A-9	A-12	A-09	A-08S
A-417	A-16S	A-16	A-16A	A-16B	A-16C
AB-1809	A-08	A-9	A-12	A-09	A-08S
AB-1209	A-08	A-9	A-12	A-09	A-08S
建枠 914巾					
A-3064	A-14	A-11	A-13	A-012	A-12
A-3055A	A-14	A-11	A-13	A-012	A-12
A-305	A-14	A-11	A-13	A-012	A-12
AB-912	A-19	A-18	A-012	A-19S	A-09
AB-909	A-08	A-9	A-12	A-09	A-08S
AB-904	A-16S	A-16	A-16A	A-16B	A-16C
建枠 617巾					
A-6117S	A-14	A-11	A-13	A-012	A-12
A-615	A-14	A-11	A-13	A-012	A-12
AB-612	A-19	A-18	A-012	A-19S	A-09
AB-609	A-08	A-9	A-12	A-09	A-08S
AB-604	A-16S	A-16	A-16A	A-16B	A-16C
ブラケット枠					
A-6117	A-14	A-11	A-13	A-012	A-12
A-9117	A-14	A-11	A-13	A-012	A-12

アームロック早見表

1219 幅	上段枠	A-4064	A-4055B	A-405	A-404L	A-403L	A-417	AB-1809	AB-1209
	下段枠	A-126	A-123	A-125	A-125	A-125	A-121	A-125	A-125
	A-4055B	A-128	A-127A	A-123	A-123	A-123	A-122	A-123	A-123
	A-405	A-126	A-123				A-121		
	A-404L	A-126	A-123				A-121		
	A-403L	A-126	A-123		A-125		A-121		A-125
	A-417	A-126	A-123				A-121		
	AB-1809	A-126	A-123				A-121		
AB-1209	A-126	A-123				A-121			
914 幅	上段枠	A-3064	A-3055A	A-305	AB-912	AB-909	AB-904		
	下段枠	A-126	A-127A				A-121		
	A-3055A	A-126	A-127A				A-121		
	A-305	A-126	A-127A		A-125		A-121		
	AB-912	A-126	A-127A				A-121		
	AB-909	A-126	A-127A				A-121		
AB-904	A-126	A-127A				A-121			
610 幅	上段枠	A-6117S	A-615	AB-612	AB-609	AB-604			
	下段枠	A-127A				A-121			
	A-615	A-127A				A-121			
	AB-612	A-127A		A-125		A-121			
	AB-609	A-127A				A-121			
AB-604	A-127A				A-121				

*早見表の見方
縦欄に記入してある枠の上に、横欄の枠が乗った場合に適合するアームロックです。

枠組関係

梯子型建枠
A-403L

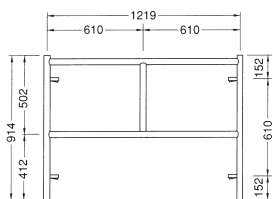

重量・11kg

調節枠
A-417

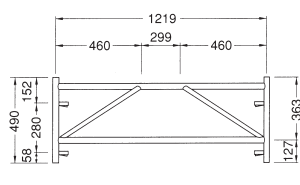

重量・9.1kg

支保工ブラケット枠
AB-1809

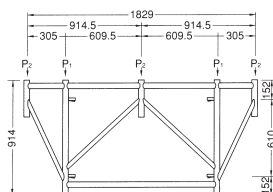

重量・19.3kg

支保工ブラケット枠
AB-1209

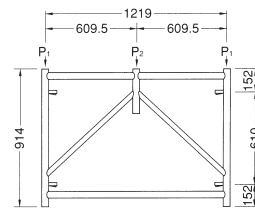

重量・14.2kg

支保工ブラケット枠
AB-909

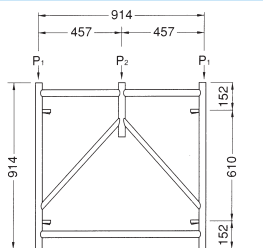

重量・12.1kg

支保工ブラケット枠
AB-904

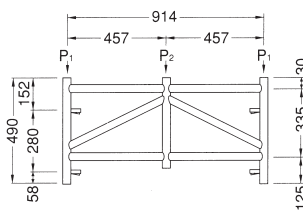

重量・8.5kg

ブラケット枠
A-9117

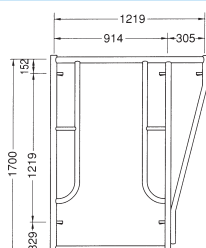

重量・18.4kg

階段用手摺

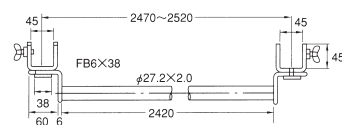

重量・4.0kg

調節枠
AB-604

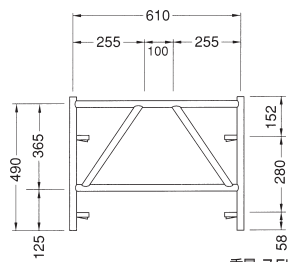

重量・7.5kg

ブラケット枠
A-6117

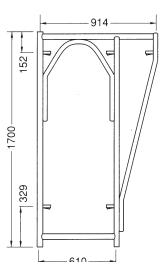

重量・17kg

梯子型建枠
A-2(1500SJ)

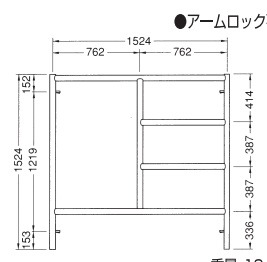

重量・19.0kg

セフティガード(チェーン式)

●階段上部開口部墜落防止枠

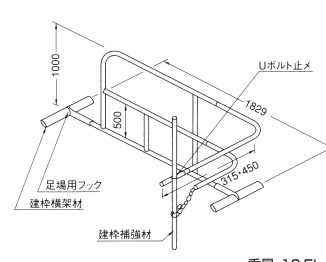

重量・13.5kg

スジカイ

記号	寸法 (mm) (全長)
A-14	1219×1829(2198)
A-11	1219×1524(1952)
A-13	1219×1219(1724)
A-012	1219× 914(1524)
A-12	1219× 610(1363)
A-19	914×1829(2045)
A-18	914×1524(1777)
A-19S	914× 914(1293)
A-09	914× 610(1099)
A-08	610×1829(1928)
A-9	610×1524(1642)
A-08S	610× 610(863)
A-16S	280×1829(1850)
A-16	280×1524(1549)
A-16A	280×1219(1251)
A-16B	280× 914(956)
A-16C	280× 610(671)

ジャッキベース(ミゾ切)

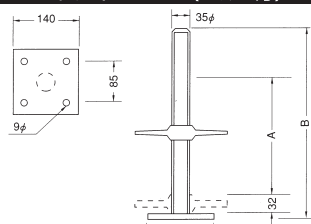

記号	A	B	重量kg
A-752	250	406	3.8
A-752L	450	600	5.2

自在ジャッキベース

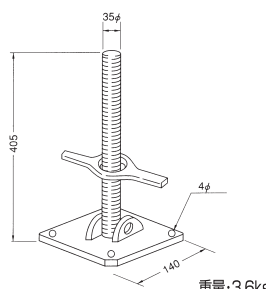

鋼製布板

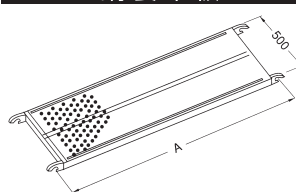

記号	A	重量kg
SKN-6	1829	17.6
SK-5	1524	13.6
SK-4	1219	11.3
SK-3	914	9.1

鋼製布板

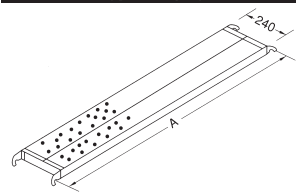

記号	A	重量kg
SK-24	1829	9.1
SK-524	1524	7.5
SK-424	1219	6.4
SK-324	914	5.3

階段枠
K-3055S

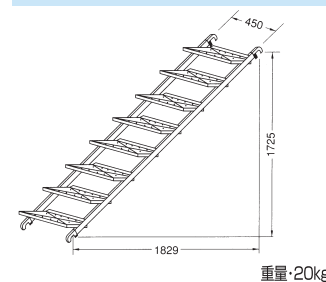

階段枠
K-3064S

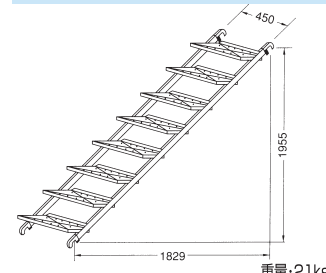

枠組関係

手摺柱Sタイプ

A-25S

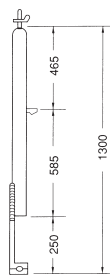

重量・3.6kg

手摺



記号	A	重量 kg
A-31	1829	2.2
A-32	1524	1.5
A-29	1219	1.2
A-27	914	0.9
A-26	610	0.5

エンド・ストッパー

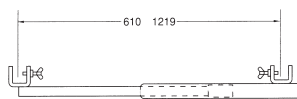

重量・3.25kg

養生枠

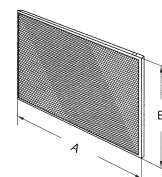

記号	A	B	重量 kg
OS-4055	1814	860	9.2
OS-405	1510	860	8.0

アームロック

*早見表はP145参照

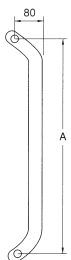

記号	A	重量 kg
A-121	236.5	0.23
A-122	325.0	0.32
A-123	419.0	0.42
A-125	331.5	0.40
A-126	739.0	0.74
A-127A	507.5	0.44
A-128	826.0	0.80

建枠特殊ジョイント

A-20S

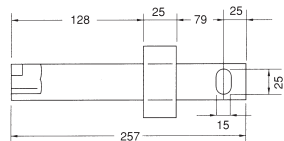

重量・0.62kg

建枠ジョイント

A-20

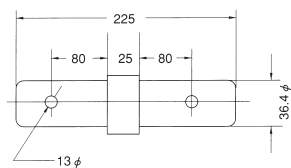

重量・0.48kg

養生クランプ

●47.2mm用, 48.6mm用

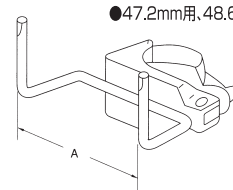

種類	A	重量 kg
42.7	50	0.34
48.6	55	0.36

大引受ジャッキ

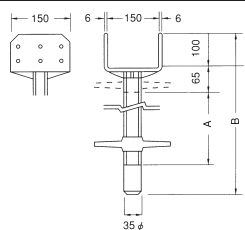

記号	A	B	重量 kg
A-752H	250	506	5.1
A-752HL	450	700	6.5

大引受ジャッキ(100角用)

A-753HL

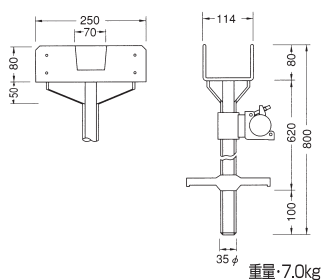

重量・7.0kg

梁 枠

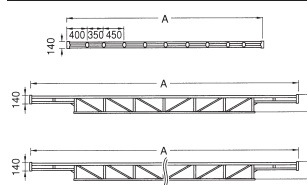

記号	スパン	A	重量 kg
A-148	2	4200	25
A-147	3	6000	40
A-146	4	7600	52

梁 渡 し

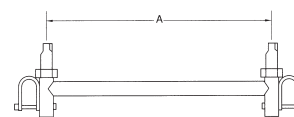

記号	A	重量 kg
A-150	1219	10.2
A-152	914	6.5
A-153	610	5.9

大 引 受

A-15H

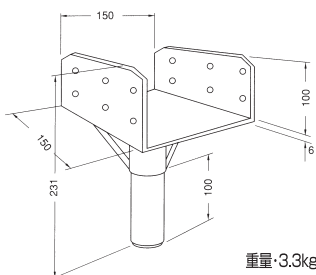

重量・3.3kg

棒ジャッキ(ミゾ切り)

A-75

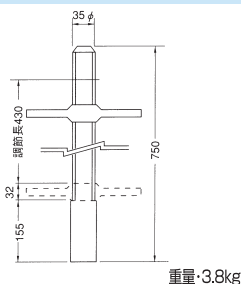

重量・3.8kg

方 杖

KC-15

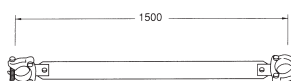

重量・5.5kg

梁枠取付金具

A-1453

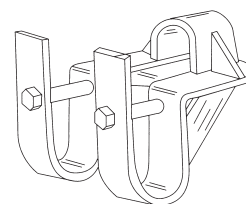

重量・2.7kg

建枠ベース

A-15

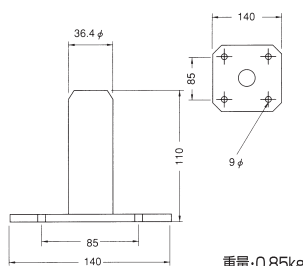

重量・0.85kg

荷重受 (枠組用)

H12-9

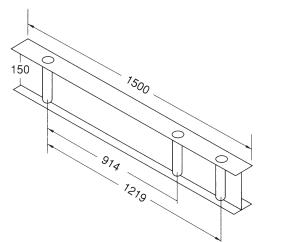

重量・26kg

かべつなぎ

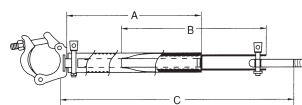

記号	A	重量 kg
NK-24-34	240~340	1.1
NK-33-52	330~520	1.4
NK-50-72	500~700	1.8
NK-70-92	700~920	2.5

ネットクランプ

M-6H

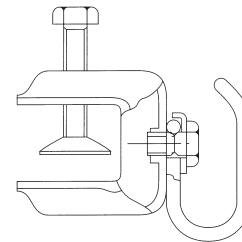

重量・0.9kg

吊り足場・養生材・足場板・キャタツ

アサガオ

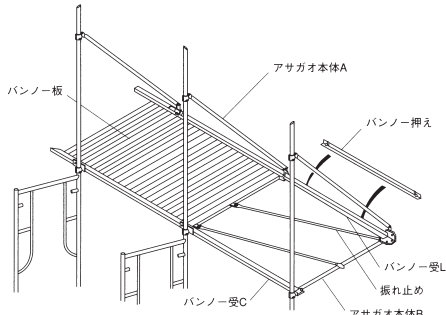

隅アサガオ

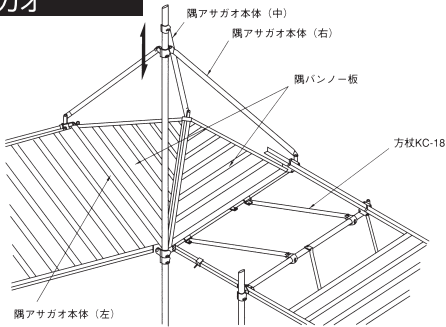

ハイステージS・ピン式

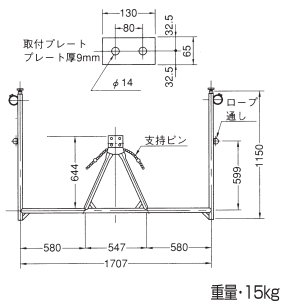

重量・15kg

ハイステージNボルト式

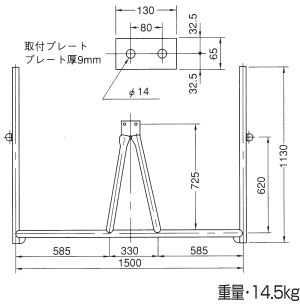

重量・14.5kg

アウトリガー OA-600

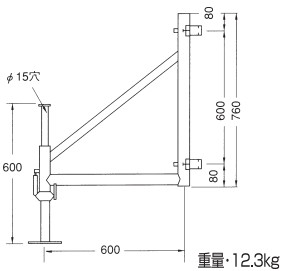

重量・12.3kg

J付車輪 8吋

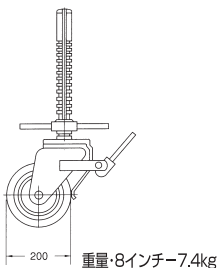

重量・8インチ・7.4kg

ローリングタワー

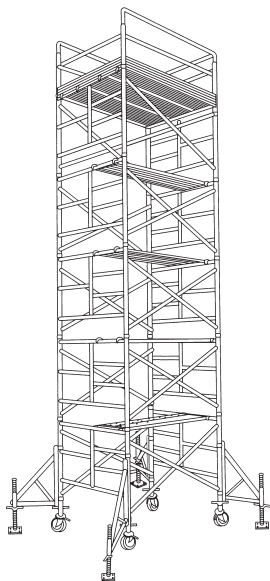

軽量鋼製足場板

●高張力連続溶接メッキ鋼板

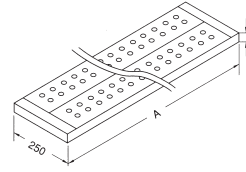

記号	A	重量 kg
AC-354	4000	13.2
AC-353	3000	9.3
AC-352	2000	7.0

ブラケット足場板

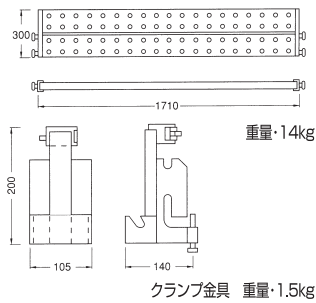

SRGステップ

●合板ガラスファイバー(スベリ止め加工)

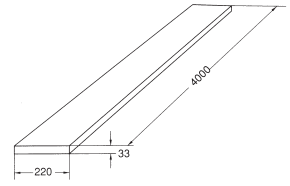

重量・11.5kg

足場板

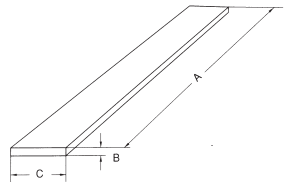

品番	A	B	C
合板	4000	28	240
杉	4000	35	200

ハイステージ取付台

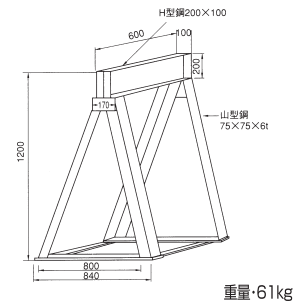

重量・61kg

ビルトレス

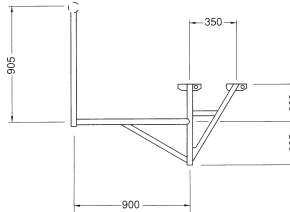

重量・12.5kg

脚立(全段ステップ付)Gタイプ

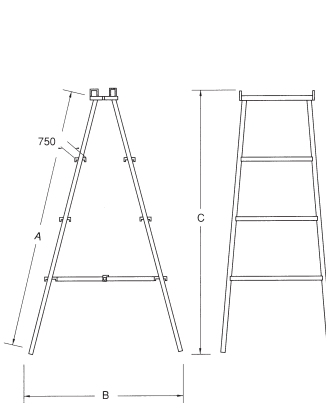

品番	A	B	C	重量 kg
6型(G)	1806	1070	1735	21.6
4型(G)	1340	816	1150	15.5
3型(G)	900	610	880	8.2

脚立(パイプ式)Kタイプ

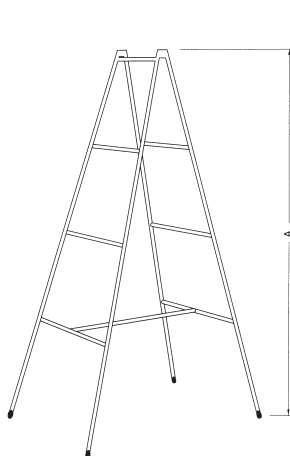

記号	A	重量 kg
K-9	2600	15.0
K-7.5	2180	12.5
K-6	1735	9.5
K-4	1165	6.5

鋼管及び取付金具

単管パイプ

●1mから0.5mごとに6mまで

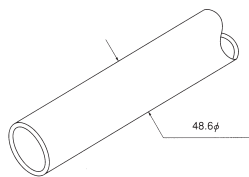

重量・2.73kg/m

固定ベース

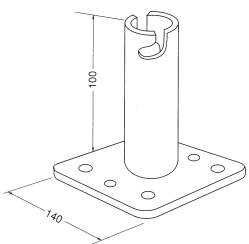

重量・0.85kg
直径・48.6mm

吊りチェーン

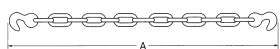

種類	A	重量 kg
4-M	4	2.8
3-M	3	2.1

鋼管バタ(60角)

K-60

●1mから0.5mごとに4mまで

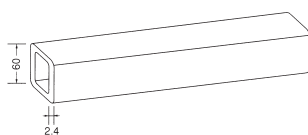

重量・4.06kg/m

ストロングサポート

(強力ジャッキベース)

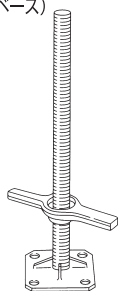

重量・7kg

DS兼用カップラ(直交自在)

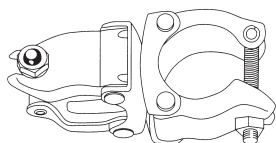

重量・0.78kg

48.6三連クランプ



重量・1.12kg

足場フック付金具

M-5

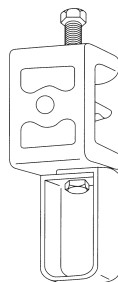

重量・0.8kg

鋼管バタ(100角)

K-100

●1mから0.5mごとに8mまで

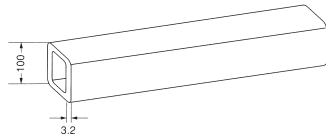

重量・9.52kg/m

ストロングサポート

(100角ジョイント)

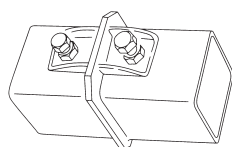

重量・3kg

パイプジョイント



重量・0.6kg
直径・48.6mm

鉄骨クランプ垂直用

M-1

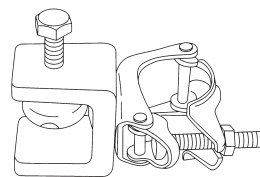

重量・1.2kg

鉄骨クランプ水平用

M-2



重量・1.2kg

ストロングサポート

(ジャッキホルダー100角用)

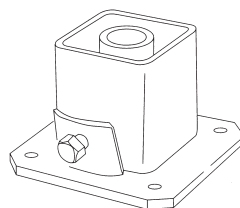

重量・2.5kg

ストロングサポート

(角丸クランプ100角用)

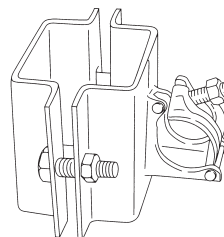

重量・2.5kg

根弱みクランプ(パイプ用)

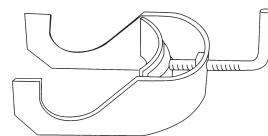

重量・1.6kg

鉄骨クランプ垂直用(固定)

M-1

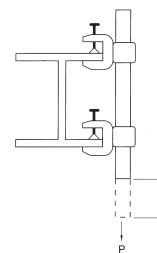

鉄骨クランプ水平用(固定)

M-2

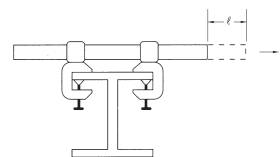

足場自在金物

M-3

●組立No.1

●組立No.2

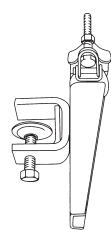

●組立No.3

●組立No.4

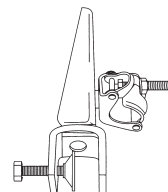
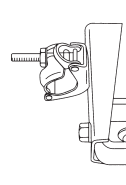

重量・1.85kg

支保工

パイプサポート

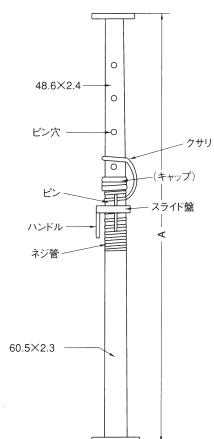

種類	A	重量 kg
90型S	2750~3900	17
75型S	2300~3400	14
60型S	1800~3000	13
50型S	1550~2500	12
40型S	1250~2000	10
25型S	765~1200	8
15型S	420~620	6

補助サポート

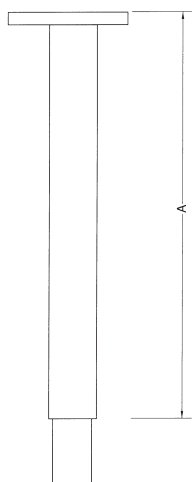

品番	A	重量 kg
5型S	1500	5.5
4型S	1200	5.0

四角支柱(柱材)

●四角支柱許容荷重…20t

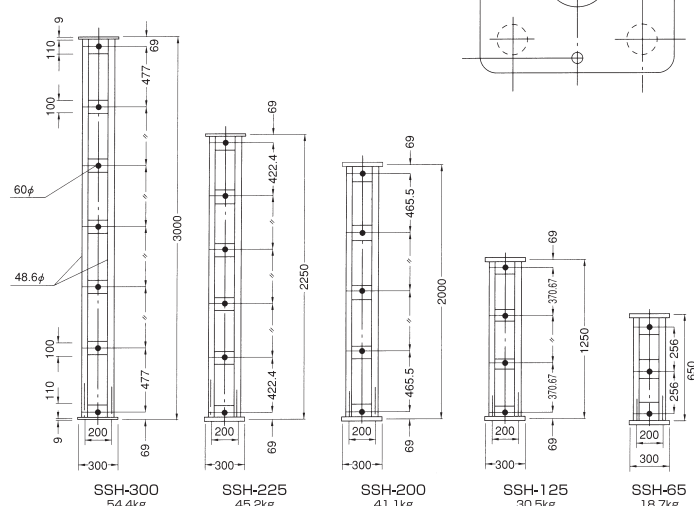

四角支柱(ジャッキ) SSJ-58

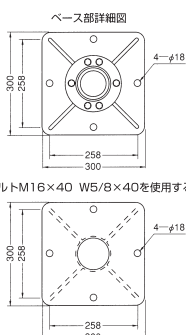
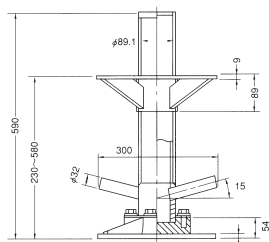

縦ぎボルトM16×40 W5/8×40を使用する

四角支柱(自在ベース) SSF-75

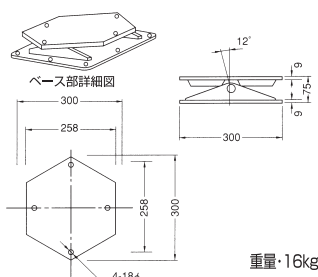

重量・16kg

四角支柱(梁受金具) SSU-31

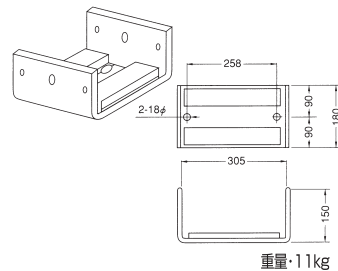

重量・11kg

ホリービーム



AX11-14型



AX14-18型

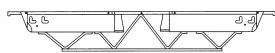

AX18-25型



AX25-32型



AX32-39型

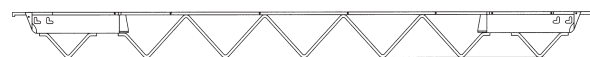

AX39-46型

■寸法図

仕様 型式	本体製品寸法		重量 kg
	L ₁ ~L ₂ 寸法 (mm)	D寸法 (m)	
AX11-14	1120~1460	163	11.3
AX14-18	1460~1825	163	12.5
AX18-25	1825~2525	272	19
AX25-32	2525~3225	323	23
AX32-39	3225~3925	324	28
AX39-46	3925~4625	325	35

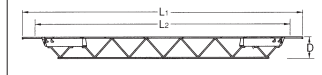

強力サポート

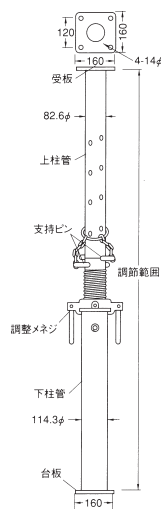

型式	寸法 (LL)	重量 (kg)	許容耐圧強度
CH24型	1815~2470	40.1	15.0t
CH32型	1865~3270	49.0	15.0
CH40型	2665~4070	58.0	13.0
CH50型	3665~5010	63.3	10.0

強力サポート用クランプ

- 下柱用クランプ
- 自在用クランプ

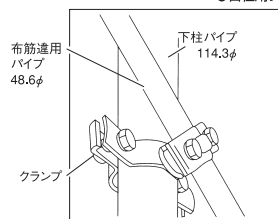

重量・4.1kg

強力サポート用クランプ

- 下柱用クランプ
- 直交用クランプ

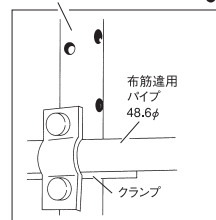

重量・3.8kg

敷鉄板・その他

敷鉄板

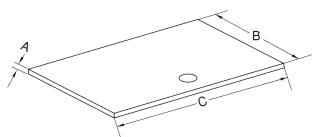

A(mm)	B(R)	C(R)	重量 kg
25	5	20	1822
22	5	10	802

万能板

●ピース加工

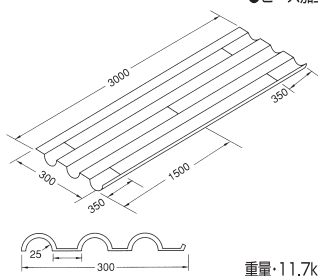

重量・11.7kg

ガードポスト

60S

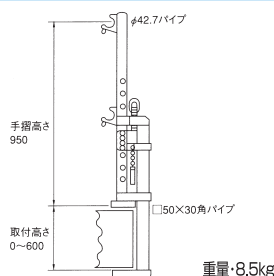

重量・8.5kg

ガードポスト

05H

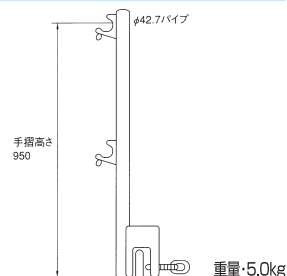

重量・5.0kg

パイプ馬

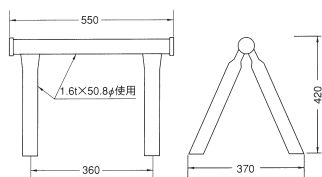

重量・9.0kg

コンクリート馬(チェーン式)

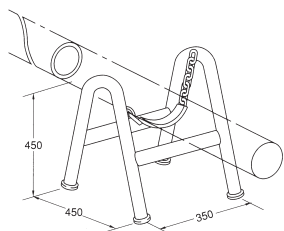

重量・8.0kg

安全鋼板

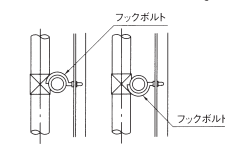
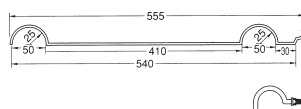

重量・18.1kg

ユニステップ

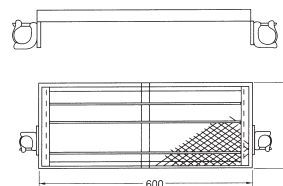

重量・4.9kg

ブラケット足場

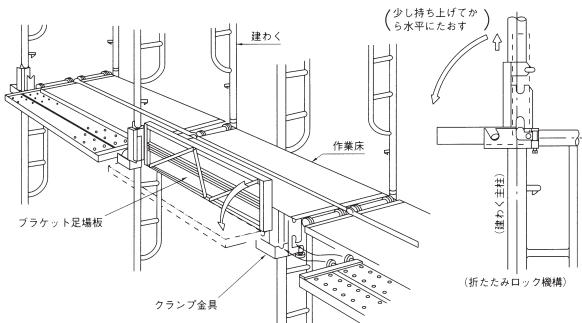

ステップスルー

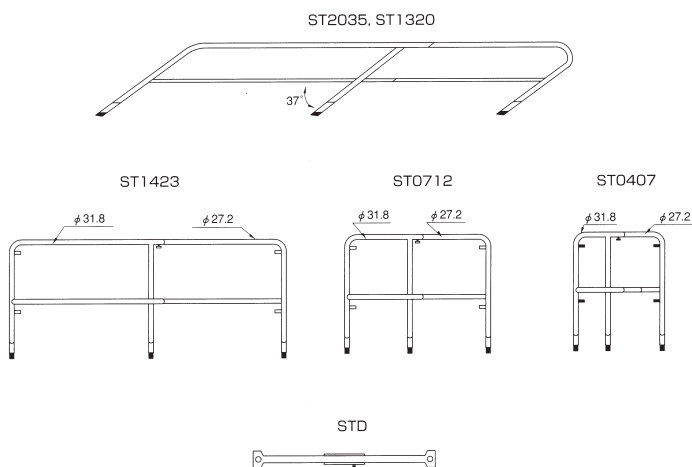

品番	寸法	用途	重量 kg
ST2035	H1000×W2000~3500 ^{1/2} m	斜面用	15.0
ST1320	H1000×W1300~2000 ^{1/2} m	斜面用	13.5
ST1423	H1000×W1360~2300 ^{1/2} m	水平用	12.0
ST0712	H1000×W 650~1200 ^{1/2} m	水平用	10.5
ST0407	H1000×W 400~ 700 ^{1/2} m	水平用	9.5
STD	W1700~3000 ^{1/2} m	水平用	2.5

はね出しブラケット

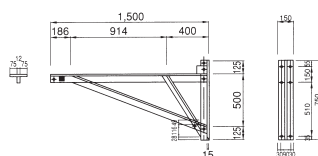

伸縮ブラケット

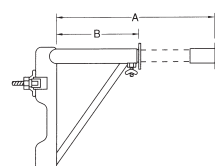

品番	A	B	重量 kg
DS-35	500	300	3.7
DS-57	700	500	4.3
DS-71	1045	770	6.4

スキ間ステップ

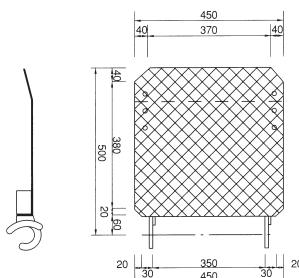

ハイステップ

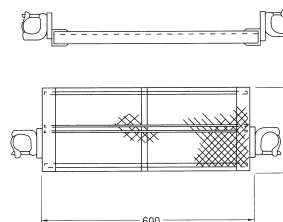

重量・5.2kg

ペコビーム(外ビーム)

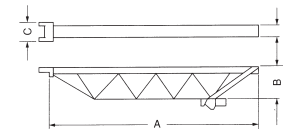

品番	A	B	C	重量 kg
L-5	1860	263	190	16.7
L-7	2350	263	190	20.4
L-9	2992	263	190	25.6

ペコビーム(外ビーム)

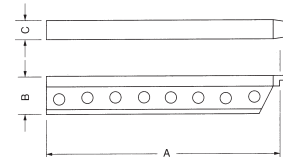

品番	A	B	C	重量 kg
P-5	1445	235	92	14.4
P-9	2875	235	92	28.0

その他・(モンキータラップ)

モンキーヘッド

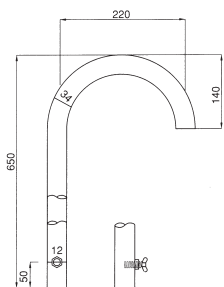

垂直ハシゴ

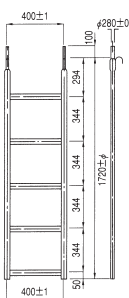

U字ベース

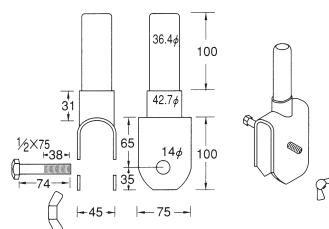

チャック

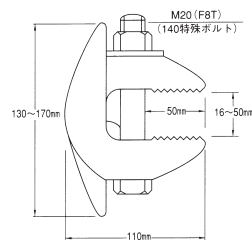

スティフナージャッキ

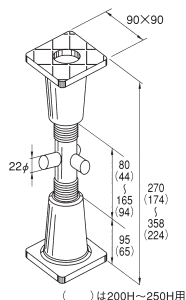

単管バリケード

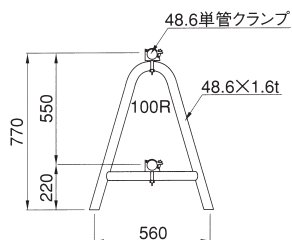

ベースキャリア

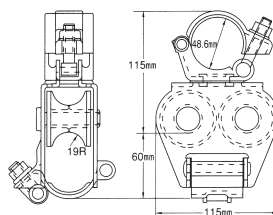

スカイエース

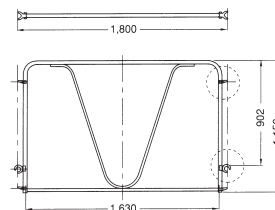

アルミハンガー
075・105・150

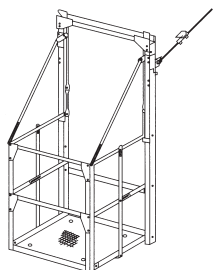

レインボー・ステージ
ターン型

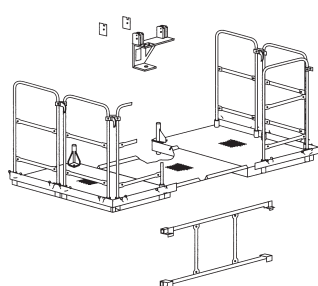

レインボー・ステージ
フィックス型

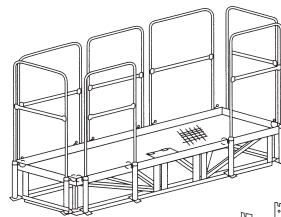

レインボー・ステージ
ターン型コーナー用

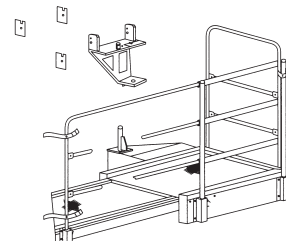

レインボー・ブリッジ

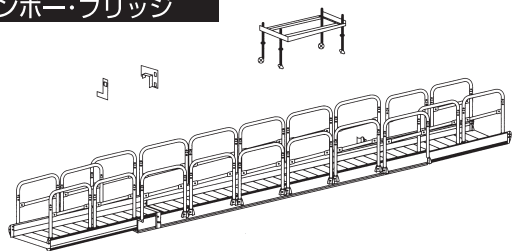

HR B66	φ 4000~6600(mm)
HR B96	φ 6000~9600(mm)

レインボー・ステージ
フィックス型コーナー用

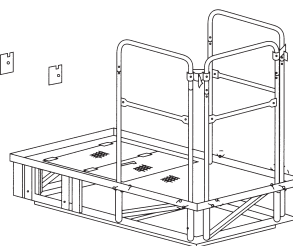

アルミ大引材175

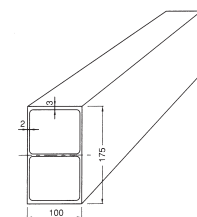

型 式	L(mm)	重量(kg)
4M	4,000	26.8
2M	2,000	13.4

ベンリーⅡ

横連結の場合
※連結板必要

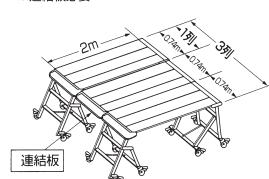

縦連結の場合
※連結板不要

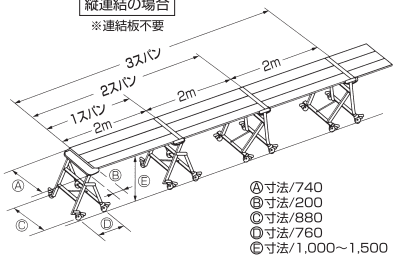

- Ⓐ 寸法/740
- Ⓑ 寸法/200
- Ⓒ 寸法/880
- Ⓓ 寸法/760
- Ⓔ 寸法/1,000~1,500

マルチパレットMPS

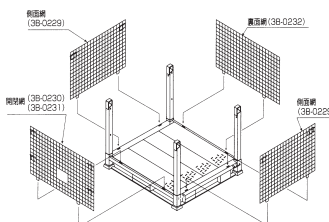

安全扉

